

1010

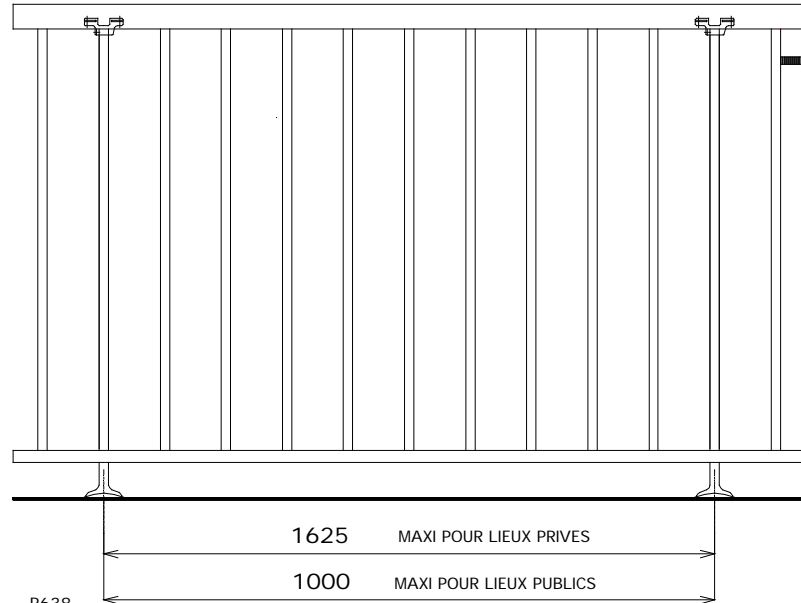

DETAIL BARREAUDAGE

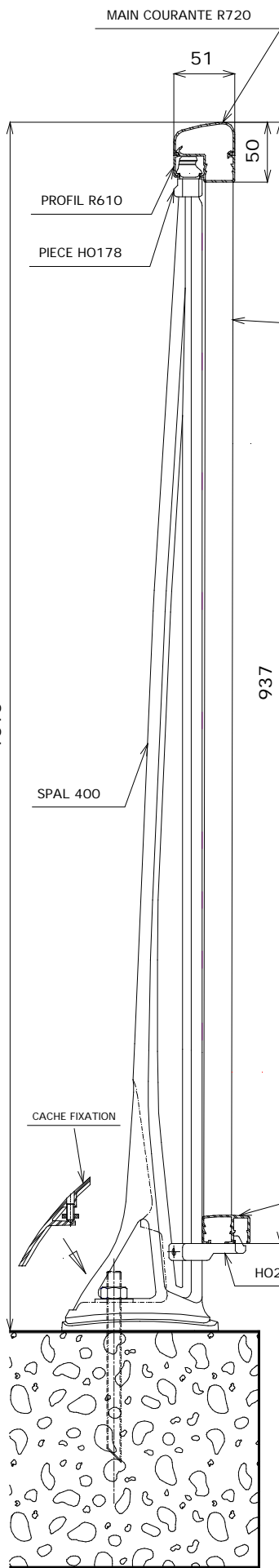
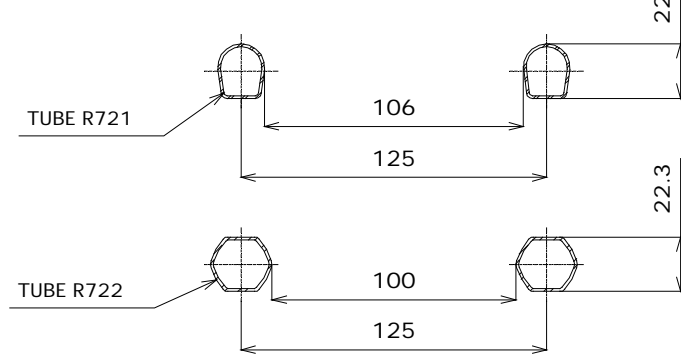

MAIN COURANTE R720

51

51

51

51

85

PROFIL R610
PIECE HO178

BARREAU EN TUBE R721 OU R722

1060

1000

937

SPAL 400

CACHE FIXATION

R638

HO292

TUBE R721

TUBE R722

106

125

100

125

22.3

22.3

Ech:

Modèle ANTARES
Butant sous main courante
Barreau support moulé

Le:

B001

Ce dessin et l'étude qui s'y rattache sont la propriété exclusive de la SOCIÉTÉ HORIZAL.
Le client, s'il les accepte, garde l'entière responsabilité du résultat industriel qu'il recherche.

horizAL

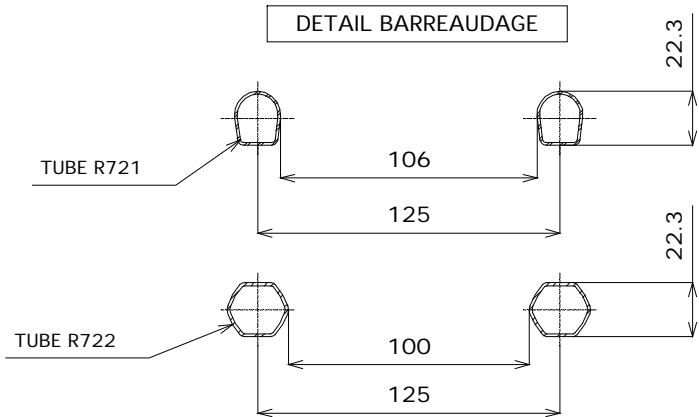
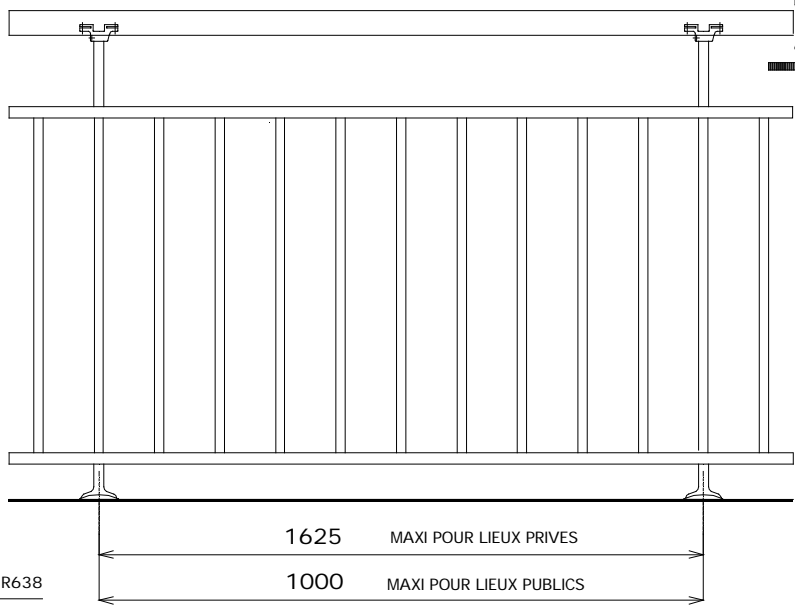
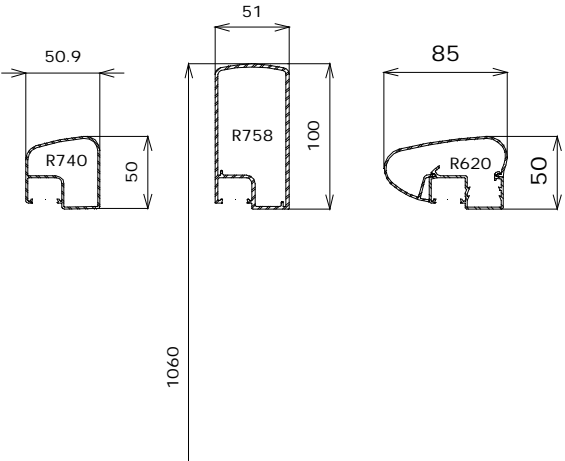
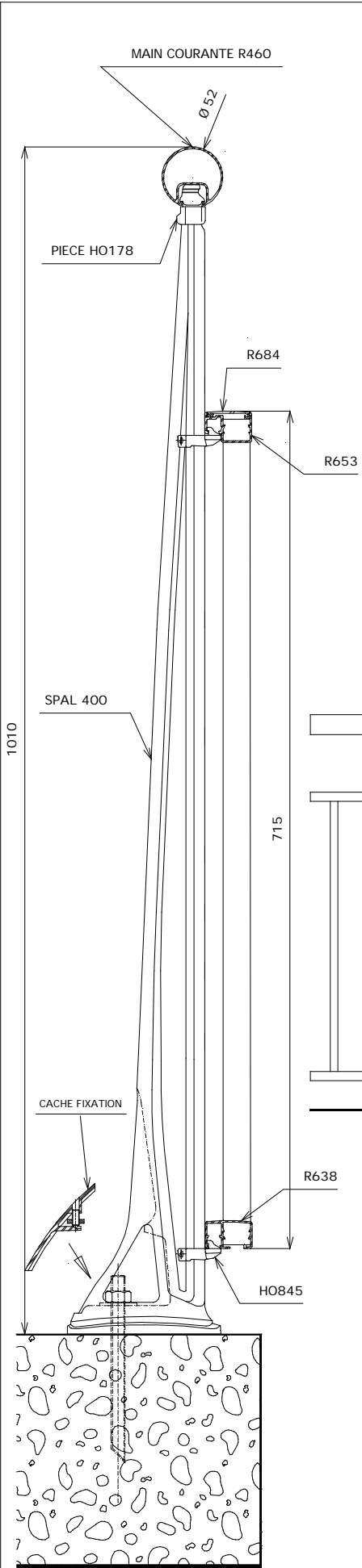

Modèle ANTARES	Ech:	
Vide sous main courante	Le:	
Barreau support moulé		B002
Ce dessin et l'étude qui s'y rattache, sont la propriété exclusive de la SOCIÉTÉ HORIZONTAL Le client, s'il les accepte, garde l'entière responsabilité du résultat industriel qu'il recherche		

horizontal

1010

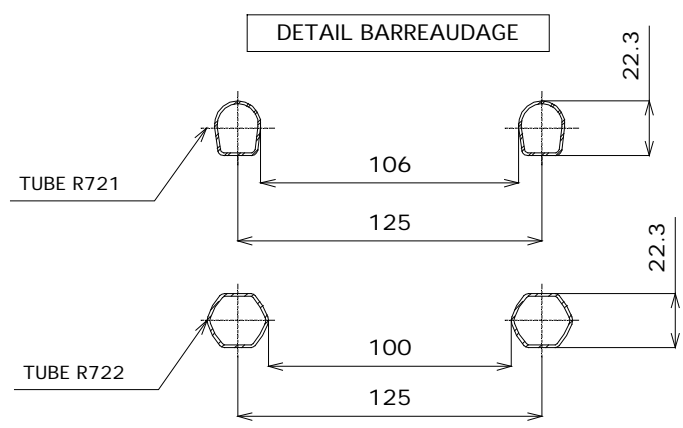
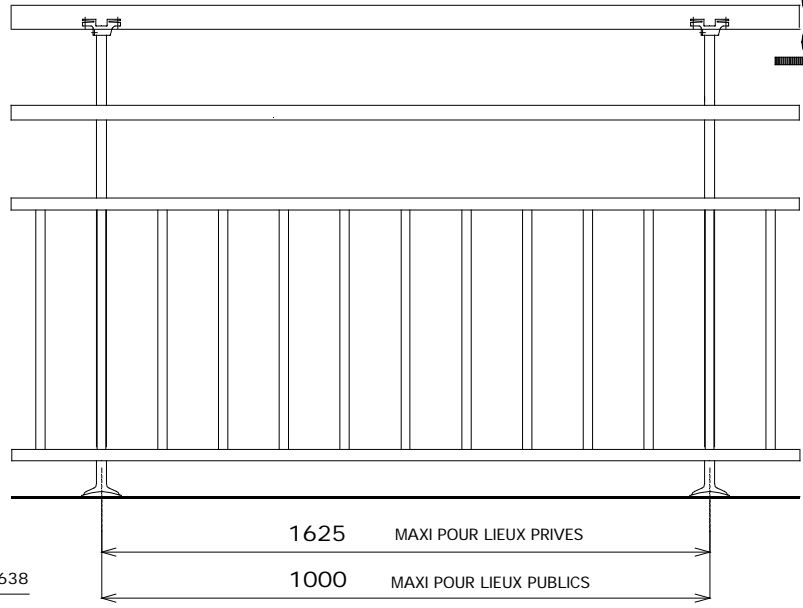
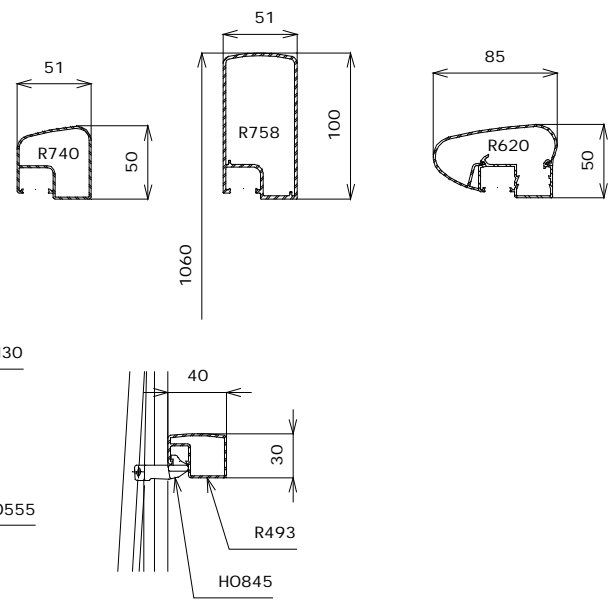
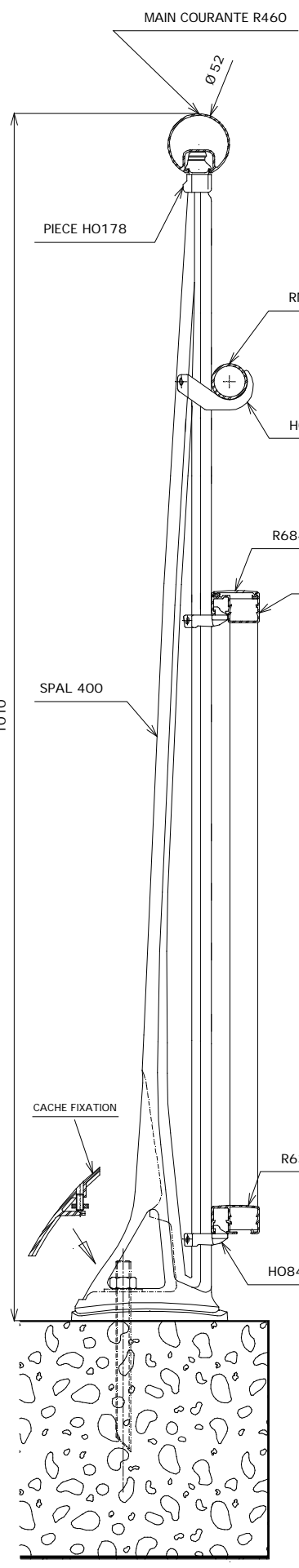

Modèle ANTARES	Ech:
Vide sous main courante	Le:
1 Lisse intermédiaire	
Barreau support moulé	BO03
Ce dessin et l'étude qui s'y rattache, sont la propriété exclusive de la SOCIÉTÉ HORIZONTAL. Le client s'il les accepte, garde l'entière responsabilité du résultat industriel qu'il recherche	

horizontal

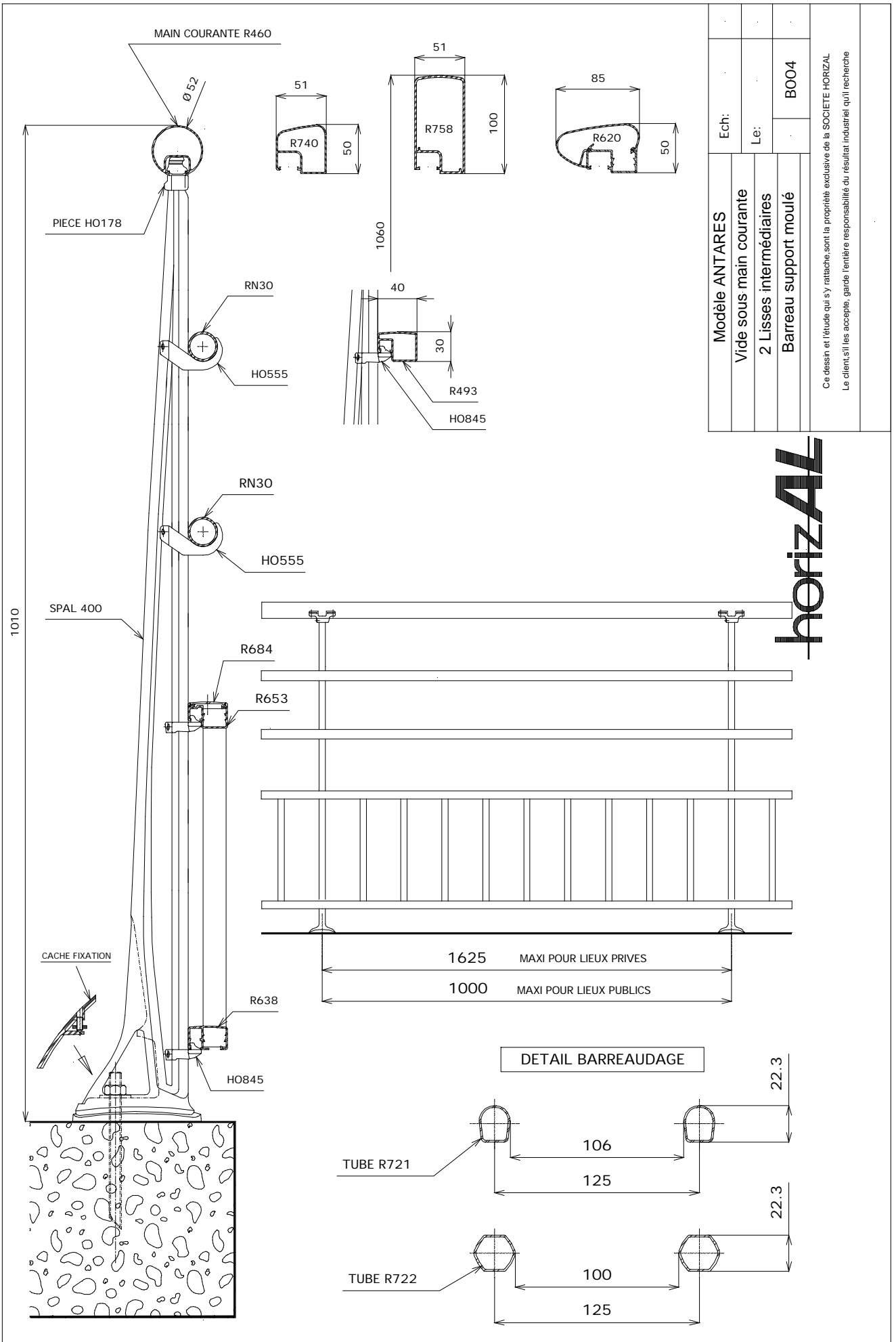

Modèle ANTARES	Ech:	
	Vide sous main courante	
	2 Lisses intermédiaires	
Barreau support moulé		B004
Ce dessin et l'étude qui s'y rattache, sont la propriété exclusive de la SOCIÉTÉ HORIZAL. Le client, s'il les accepte, garde l'entière responsabilité du résultat industriel qu'il recherche.		

horizAL

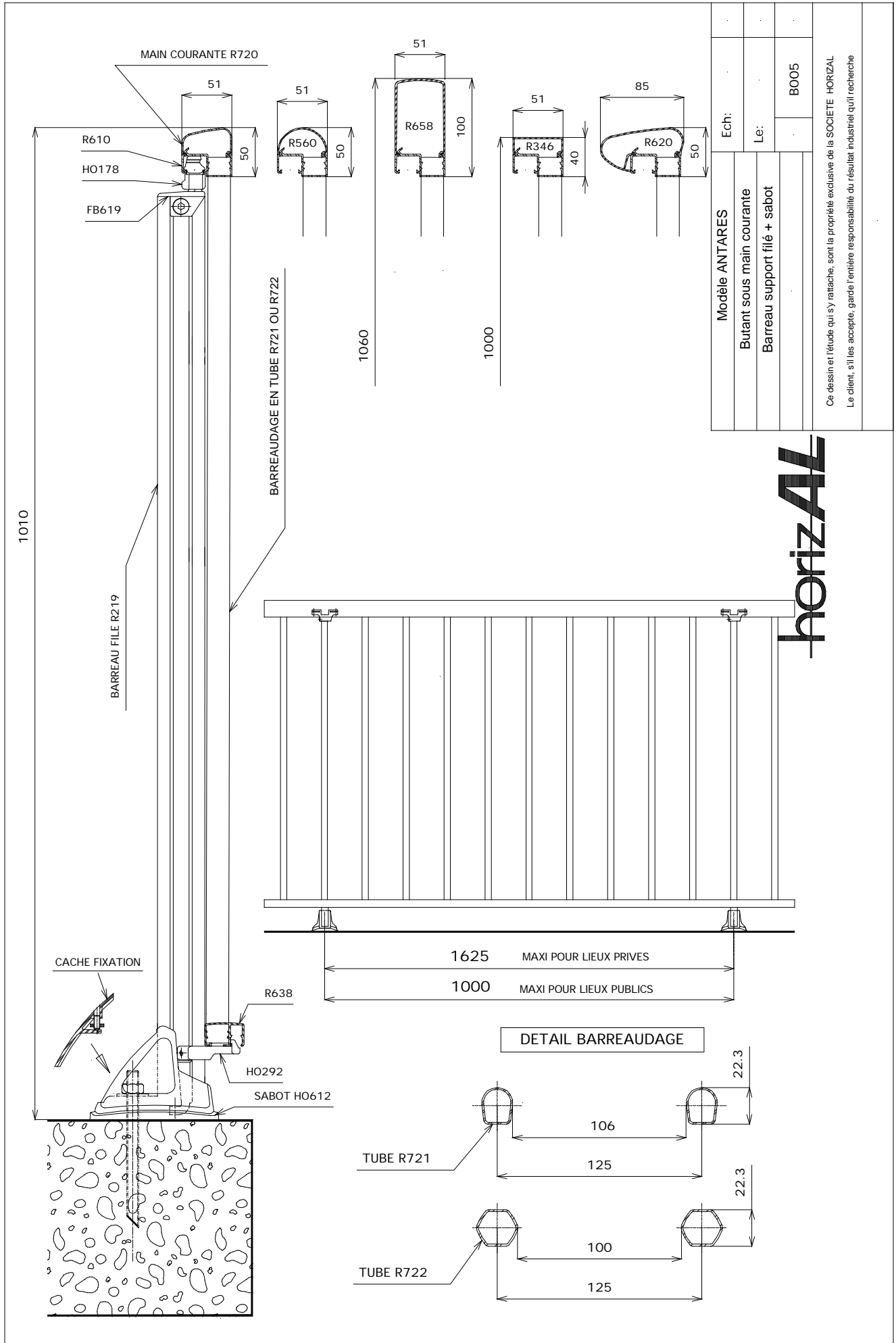

Ech:	
Le:	
Modèle ANTARES	
Butant sous main courante	
Barreau support filé + sabot	
	BO05

Ce dessin et l'étude qui s'y rattache, sont la propriété exclusive de la SOCIÉTÉ HORIZAL.
 Le client, s'il les accepte, garde l'entière responsabilité du résultat industriel qu'il recherche

horizAL

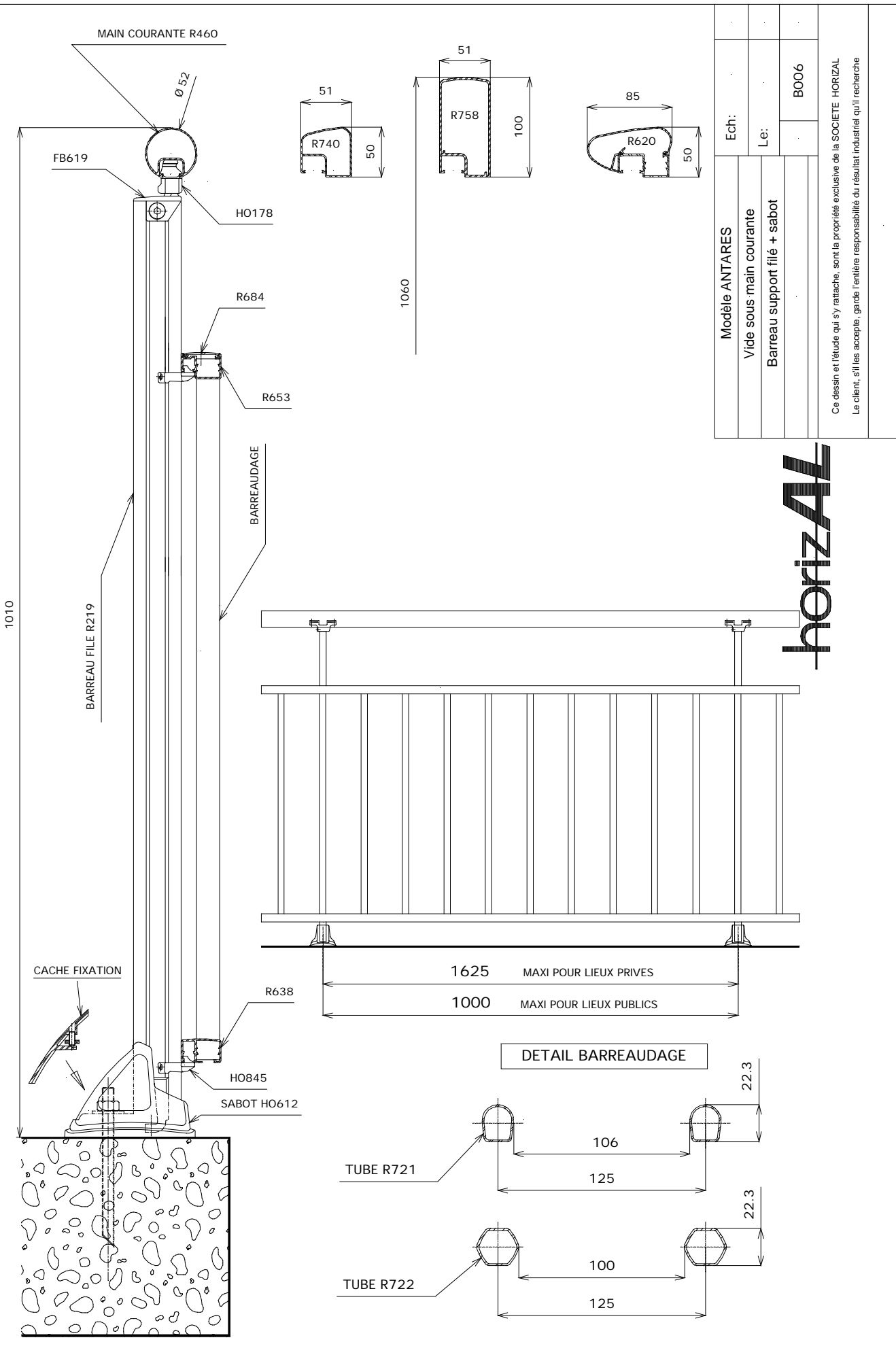

Modèle ANTARES	Ech:	
Vide sous main courante	Le:	
Barreau support filé + sabot		B006
Ce dessin et l'étude qui s'y rattache, sont la propriété exclusive de la SOCIÉTÉ HORIZONTAL Le client, s'il les accepte, garde l'entière responsabilité du résultat industriel qu'il recherche		

horizontal

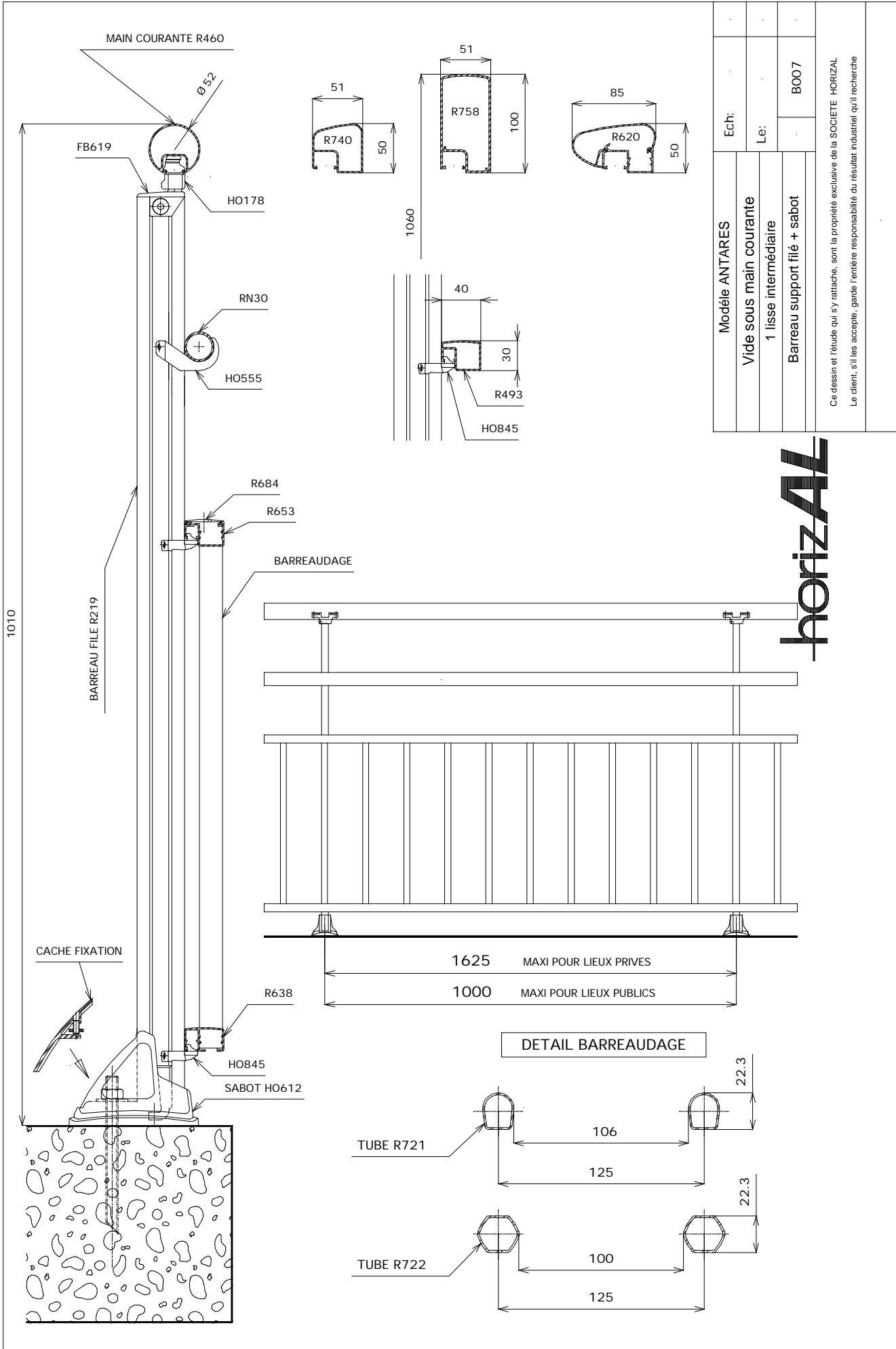

Ech:	
Le:	
Modèle	ANTARES
Vide sous main courante	
1 lisse intermédiaire	
Barreau support filé + sabot	
	B007

Ce dessin et l'étude qui s'y attache, sont la propriété exclusive de la SOCIÉTÉ HORIZAL
 Le client, s'il les accepte, garde l'entière responsabilité du résultat industriel qu'il recherche

horizal

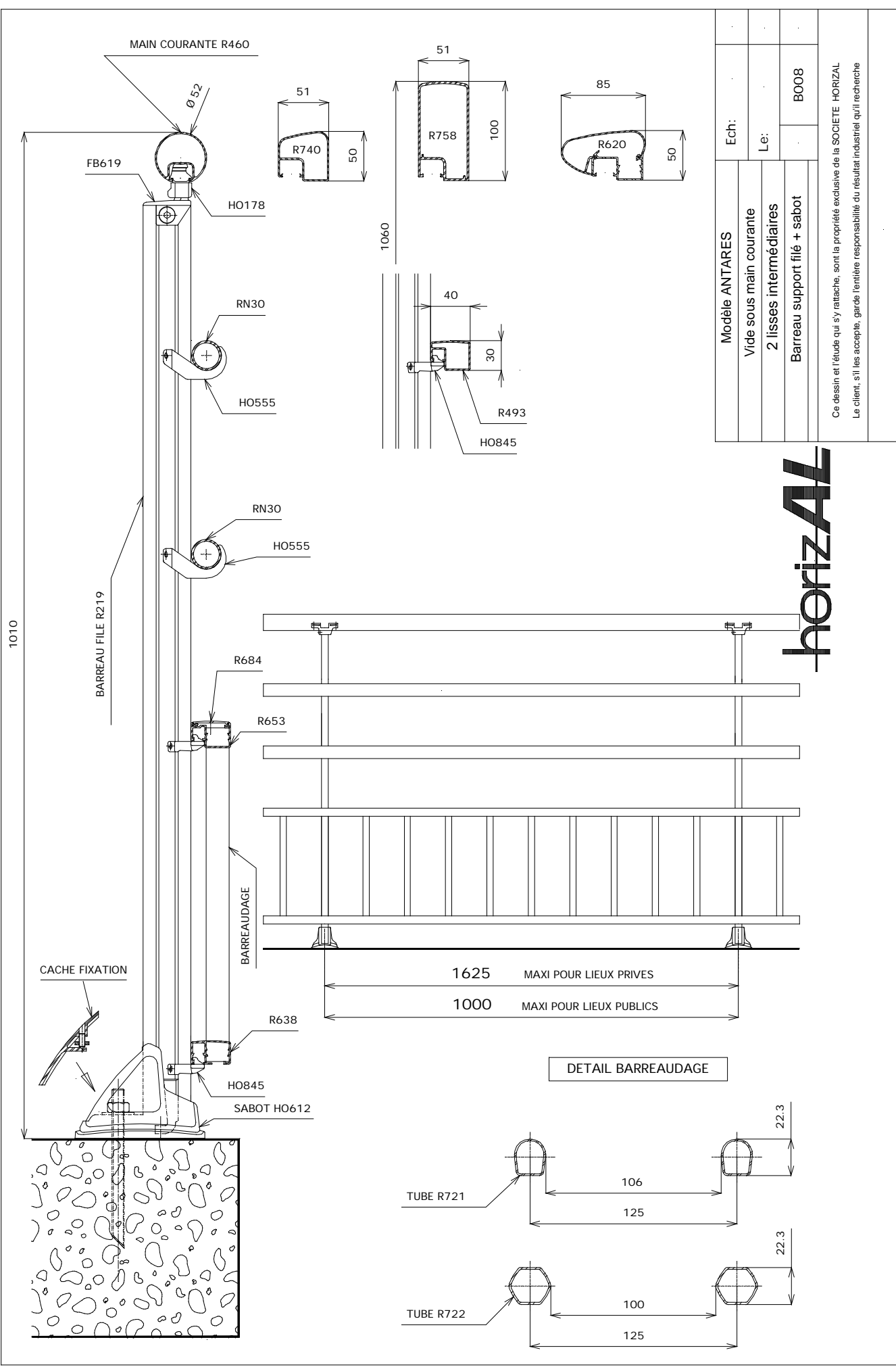

Ech:	
Le:	
Modèle	ANTARES
Vide sous main courante	
2 lisses intermédiaires	
Barreau support filé + sabot	BO08

Ce dessin et l'étude qui s'y rattache, sont la propriété exclusive de la SOCIÉTÉ HORIZAL
 Le client, s'il les accepte, garde l'entière responsabilité du résultat industriel qu'il recherche

horizAL

DETAIL BARREAUDAGE

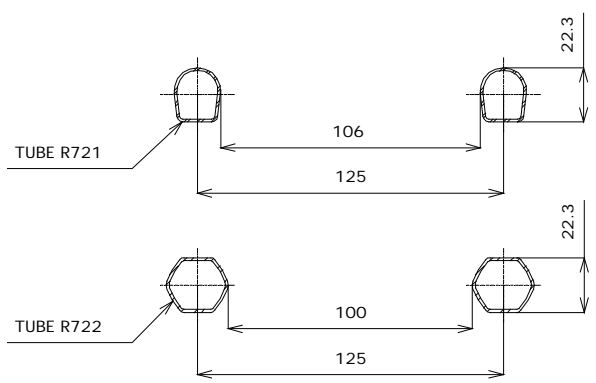

1625 MAXI POUR LIEUX PRIVÉS
 1000 MAXI POUR LIEUX PUBLICS

1010

1060

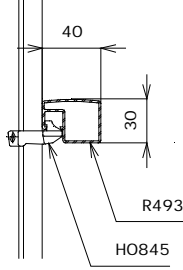
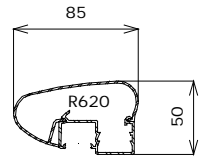
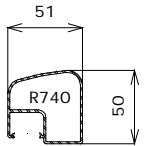
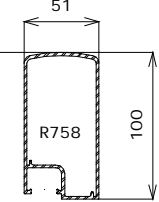

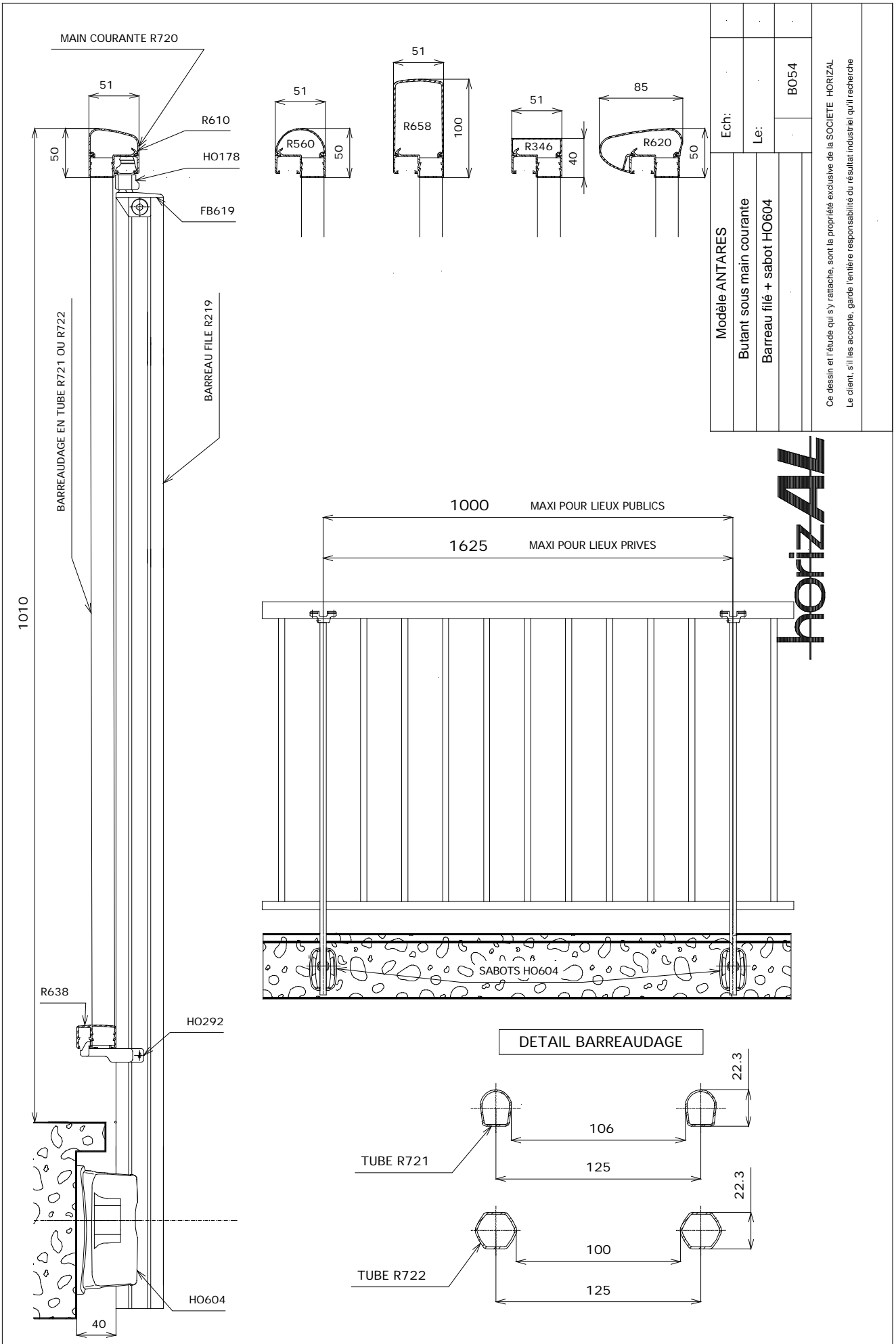

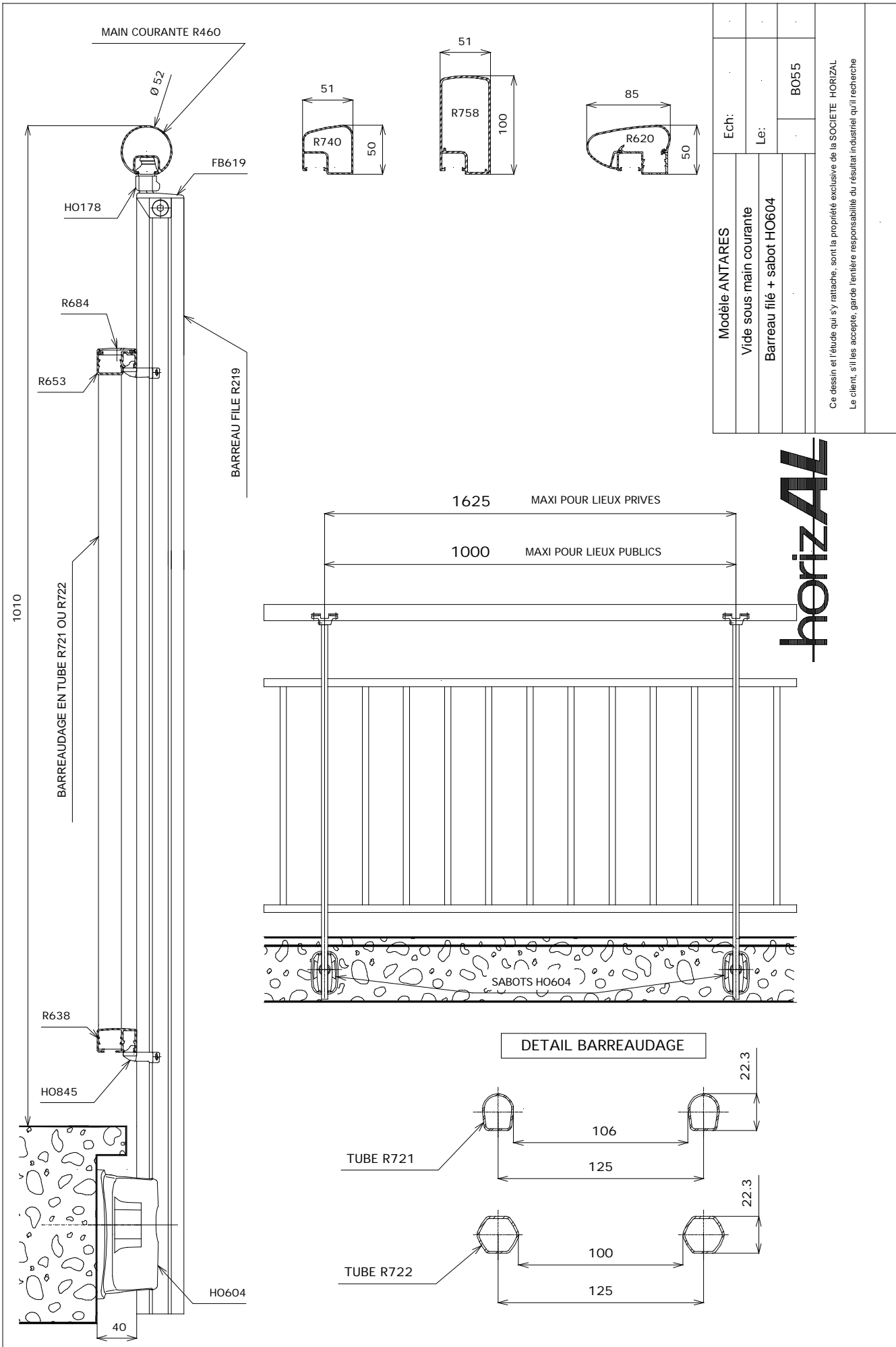

Ech:	
Le:	
Modèle ANTARES	
Vide sous main courante	
Barreau filé + sabot HO604	
	B055
Ce dessin et l'étude qui s'y attache, sont la propriété exclusive de la SOCIÉTÉ HORIZAL Le client, s'il les accepte, garde l'entière responsabilité du résultat industriel qu'il recherche	

horizAL

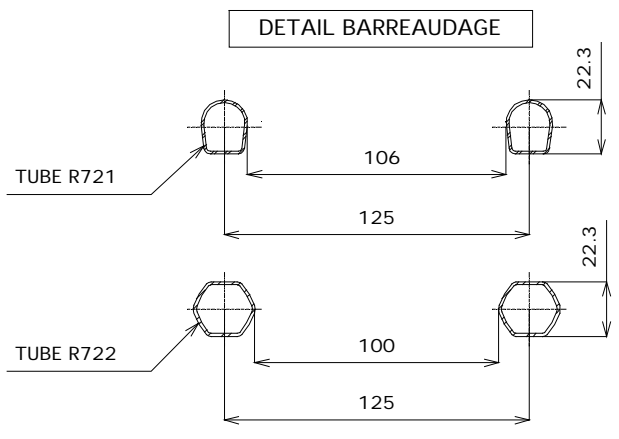
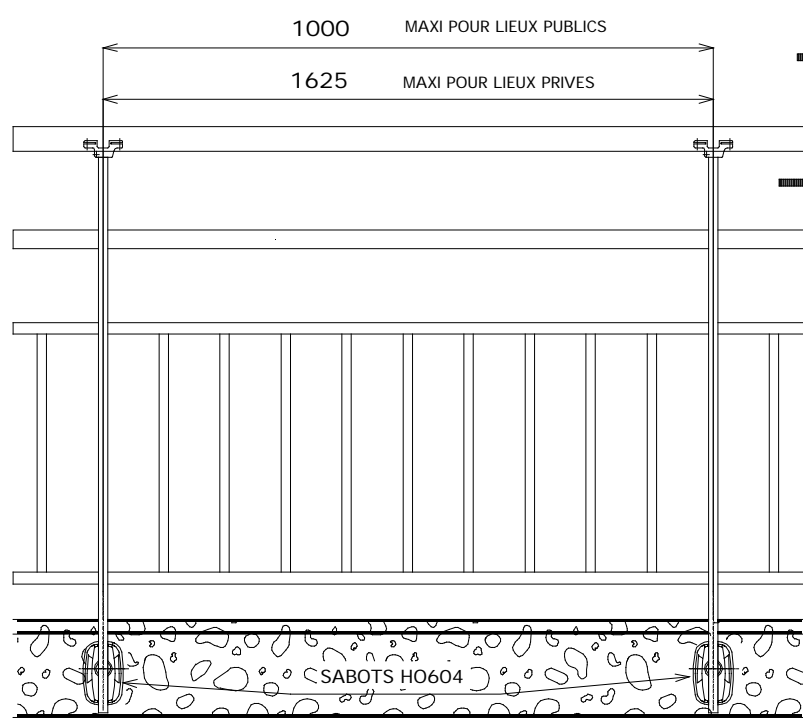
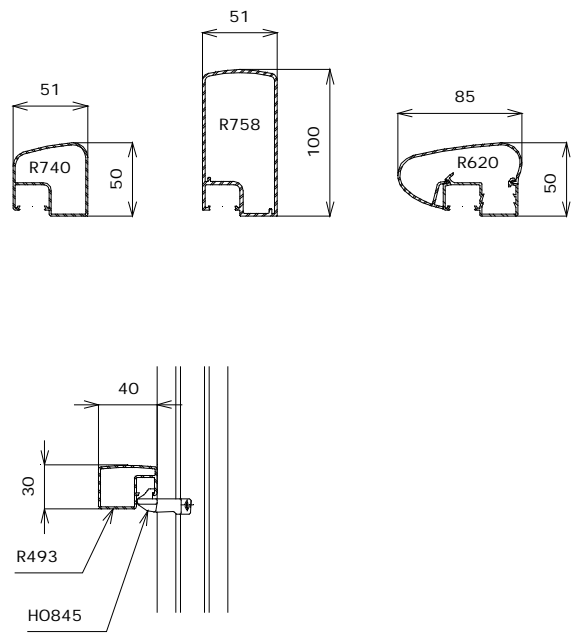
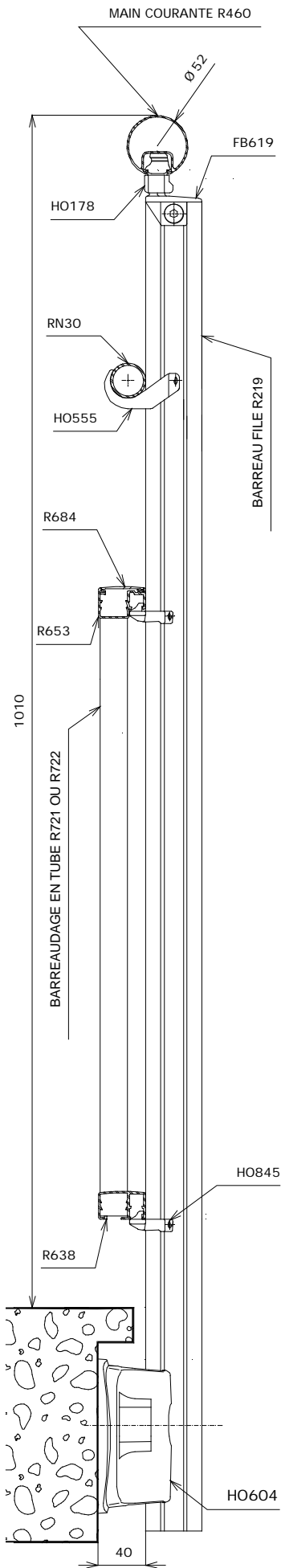

Modèle ANTARES	Ech:	
	Vide sous main courante	
	1 lisse intermédiaire	
Barreau filé + sabot H0604		B056

Ce dessin et l'étude qui s'y rattache, sont la propriété exclusive de la SOCIÉTÉ HORIZAL
Le client, s'il les accepte, garde l'entière responsabilité du résultat industriel qu'il recherche

horizAL

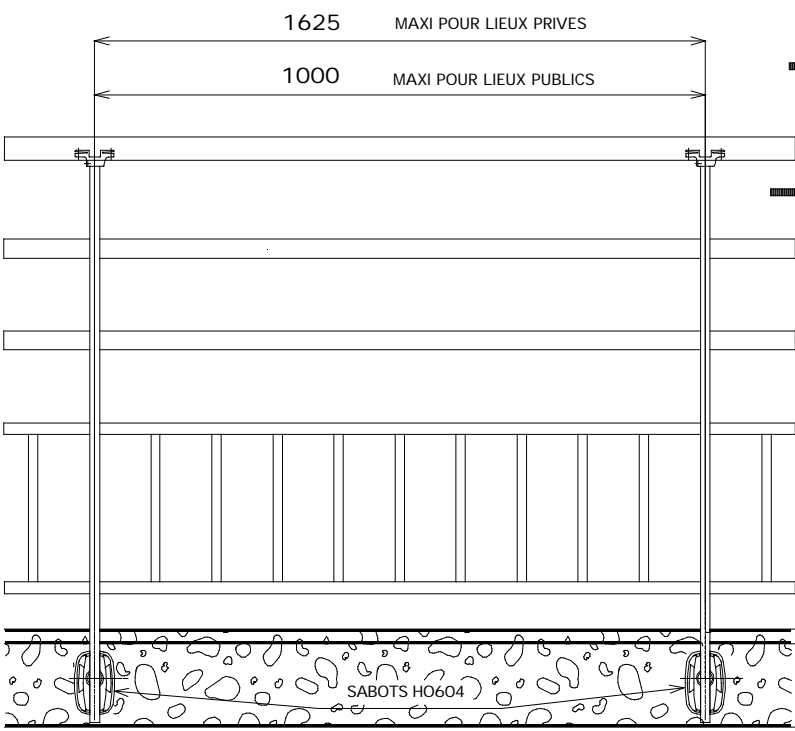
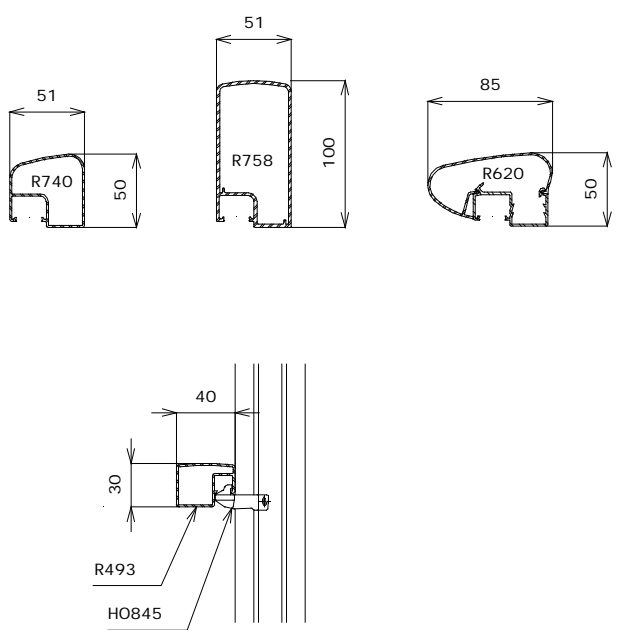
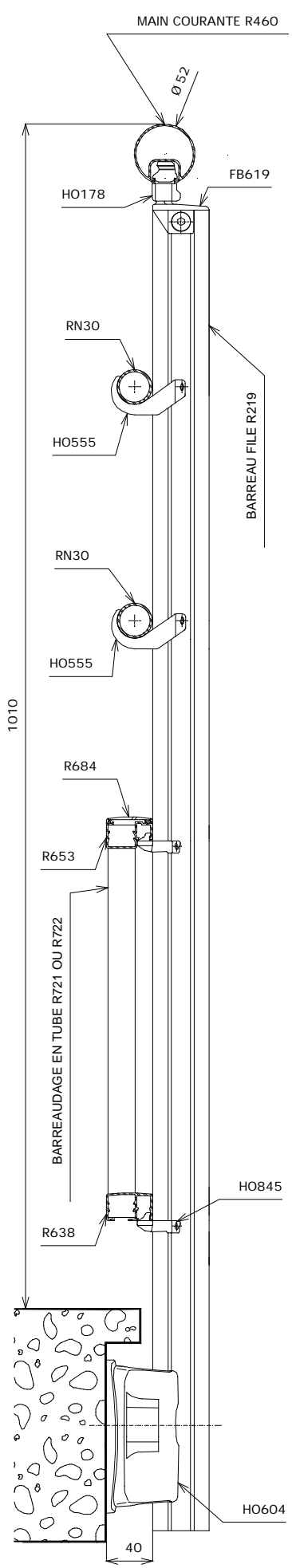

DETAIL BARREAUDAGE

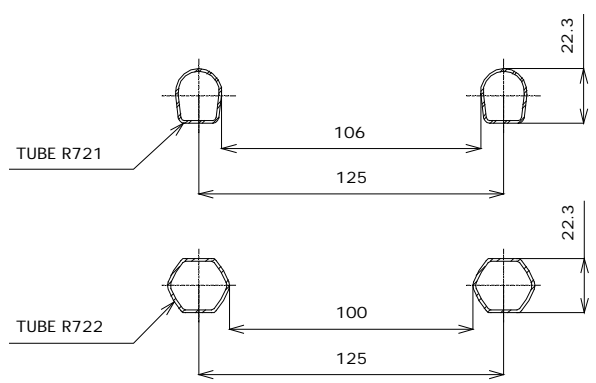

Modèle ANTARES	Ech:	
	Vide sous main courante	
Barreau filé + sabot HO204	Le:	
	2 lisses intermédiaires	B057

Ce dessin et l'étude qui s'y rattache, sont la propriété exclusive de la SOCIÉTÉ HORIZAL. Le client, s'il les accepte, garde l'entière responsabilité du résultat industriel qu'il recherche.

horizAL

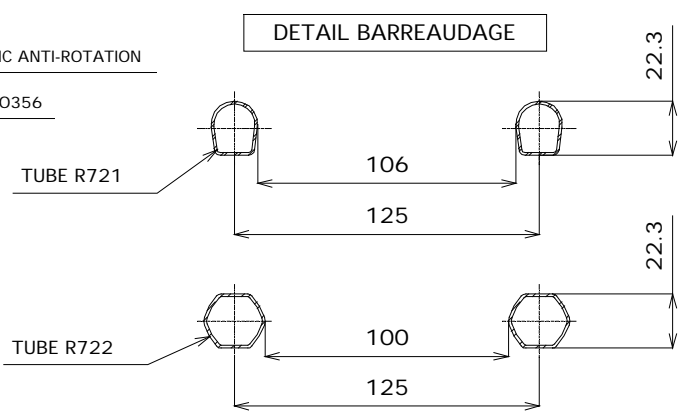
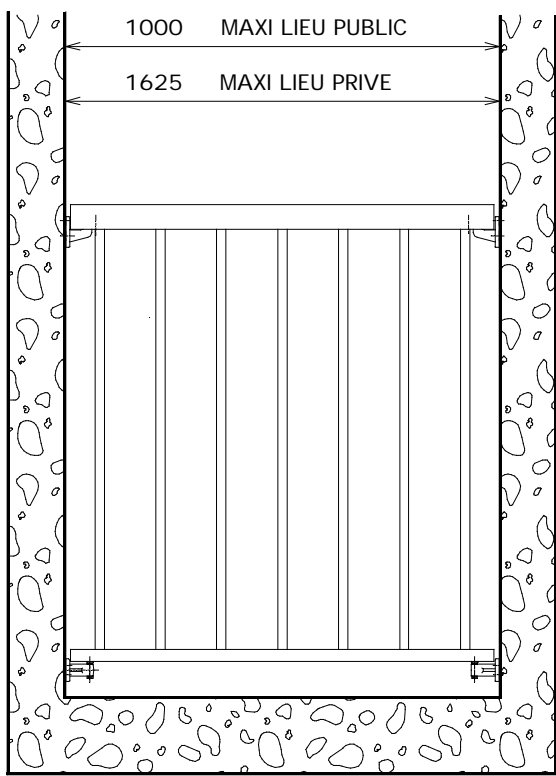
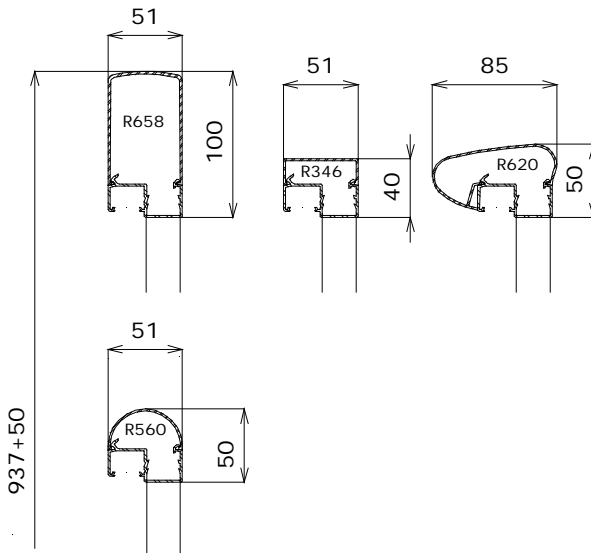
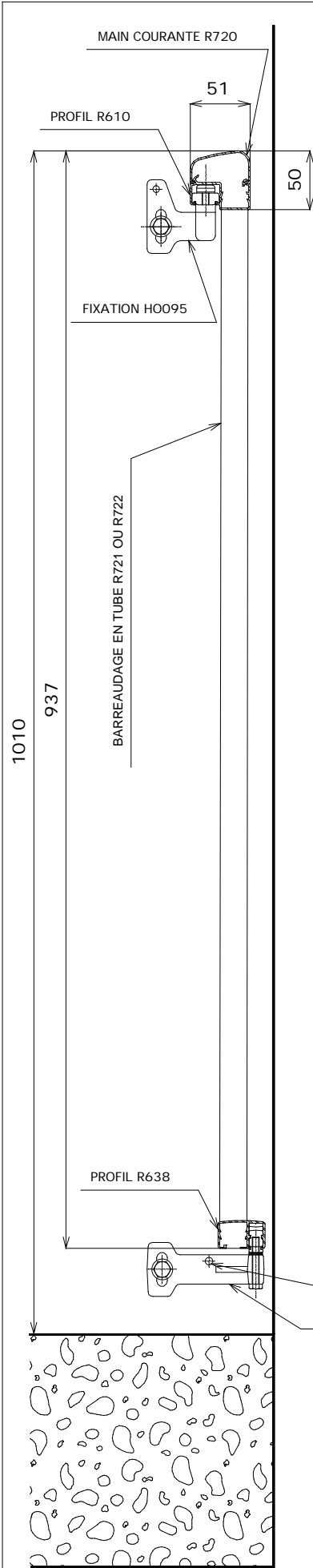

Modèle	ANTARES	Ech:	
Butant	sous main courante	Le:	
Fixation	latérale standard		
			B080
Ce dessin et l'étude qui s'y rattache, sont la propriété exclusive de la SOCIÉTÉ HORIZAL Le client, s'il les accepte, garde l'entière responsabilité du résultat industriel qu'il recherche			

horizAL