





LEGENDE

-  -> BARREAU SUPPORT FIXATION SUR DALLE
-  -> BARREAU SUPPORT FIXATION EN APPLIQUE
-  -> BARREAU SUPPORT MODELE ARIANE
-  -> FIXATION LATERALE





Merci de nous retourner votre accord par retour. Sans remarque de votre part sous 48h, nous lançons la fabrication en conformité avec le plan ci-joint. Toute modification de votre part peut entraîner un report de délai.

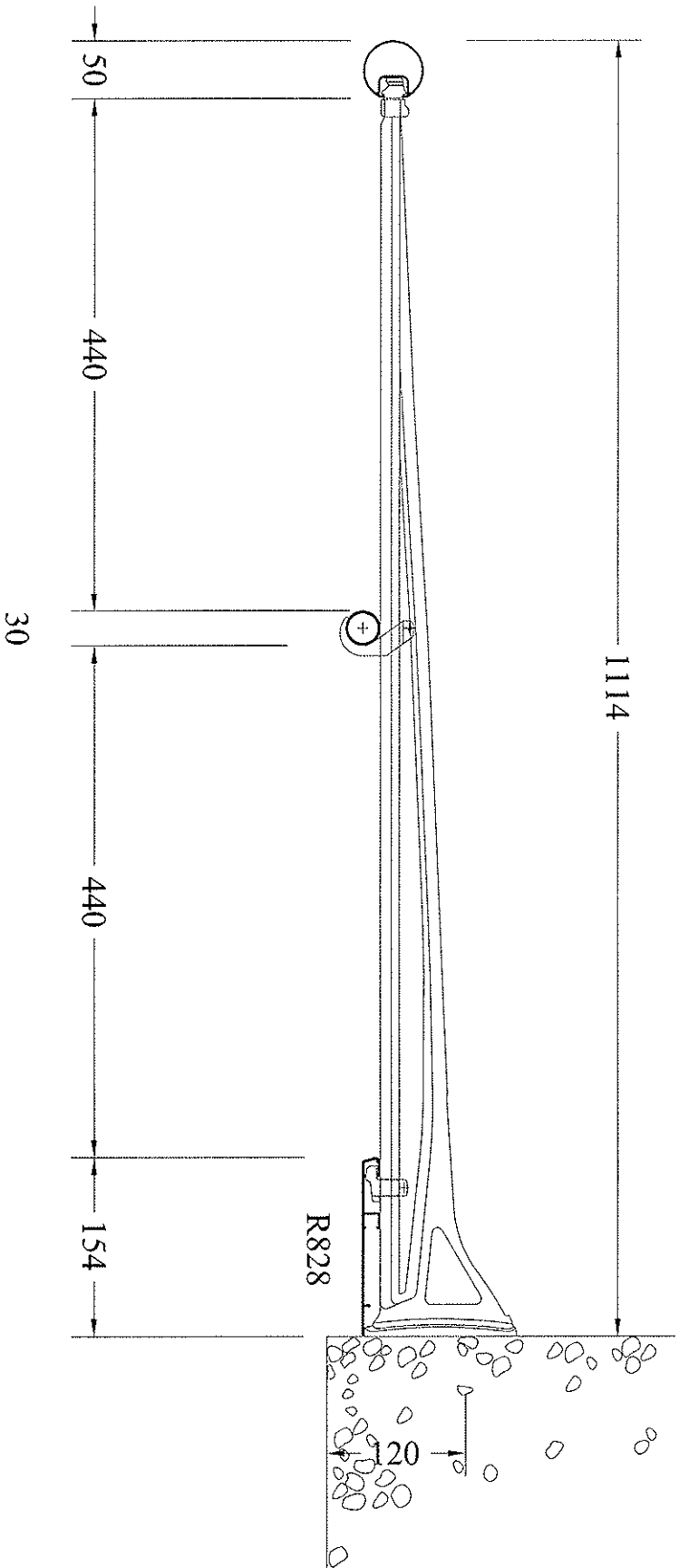

CHANTIER PROVEEDOR	
CLIENT COALSA	PROJETEUR C.CARRAZ
N/REF 100831	DATE 31 / 08 / 2010
Ce dessin et l'étude qui s'y rattache, sont la propriété de la société HORIZAL. Le client, s'il les accepte, garde l'entière responsabilité du résultat industriel qu'il recherche.	



LEGENDE

- 
-> BARRÉAU SUPPORT FIXATION SUR DALLE
- 
-> BARRÉAU SUPPORT MODELE ARIANE
- 
-> BARRÉAU SUPPORT FIXATION EN APPLIQUE
- 
-> FIXATION LATÉRALE

Merci de nous retourner votre accord par retour. Sans remarque de votre part sous 48h, nous lançons la fabrication en conformité avec le plan ci-joint. Toute modification de votre part peut entraîner un report de délai.

horizontal

CHANTIER STE HORIZONTAL	
CLIENT STE HORIZONTAL	PROJETEUR JL GENIN
NREF 08/2/10820	DATE 18/12/2008
REPERE B	INDICE 00
FINITION 9010	QUANTITE 1
COMMENTAIRE	
Ce dessin et l'étude qui s'y rattache, sont la propriété de la société HORIZONTAL. Le client, s'il les accepte, garde l'entière responsabilité du résultat industriel qu'il recherchera.	